

Varenummer: 433000085

Beskrivelse: Rota-fix spændelement C 85x96

Note: Meget slank byggeform. Skal monteres med trykring. (leveres ikke af KLEE). Ikke selvcentreret. Montage forskydes nav aksialt ift. aksel.

## Mål

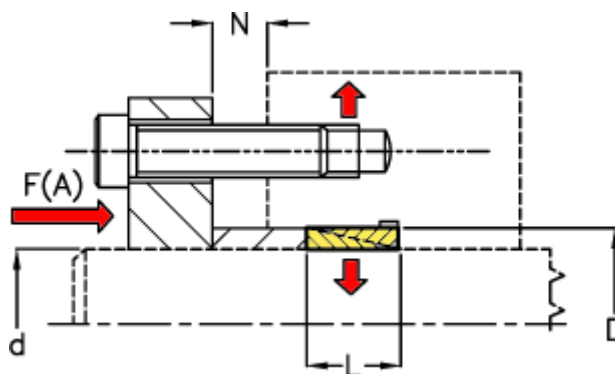

d mm	= 85
D mm	= 96
F(A) kN	= 310
F kN aksialkraft	= 57.0
L	= 17
N1	= 5
N2	= 6
N3	= 7

N4	= 8
Overfladeruhed	= R? ? 1 µm
P N/mm <sup>2</sup> fladetryk på aksel/nav	= 100
T Nm drejningsmoment	= 2400
Tolerance	= Aksel ø ? 38 h6, Aksel ø > 38 h8, Nav ø ? 38 H7